



Elektronická kniha přístupu a docházky



EBS

vstupní terminál s kontrolou alkoholu v
dechu

Propojení se SYSDO

Obsah

1. Základní konfigurace Alkohol Testeru.....	3
2. Připojení k internetu.....	3
2.1 Ethernet.....	3
2.2 WiFi.....	3
3. SYSDO nastavení.....	4
3.1 Nastavení firmy.....	4
3.2 Přidání alkohol testeru.....	5
3.2.1 Pomocí aktivačního kódu.....	5
3.2.2 V administraci čteček.....	6
3.3 Editace alkohol testeru.....	7
3.4 Upozornění na vysokou hodnotu alkoholu a kalibraci.....	9
3.5 Oprávnění na testování alkoholu.....	9
3.6 Testovací pravidla.....	9
3.7 Přehled alkohol testerů.....	11
3.8 Úvodní stránka - taby pro testování.....	11
3.8.1 Přehled testování alkoholu.....	11
3.8.2 Testování alkoholu.....	11
4. Čtečka SYSF203TP.....	12
4.1 Popis konektorů.....	12
4.2 Typ výstupu Wiegand.....	13
5. Alkohol Tester.....	14
5.1 Popis konektorů komunikačního modulu.....	14
5.2 PC Mode.....	16
6. Propojení SYSF203TP a Alkohol testeru.....	16

Popření odpovědnosti:

Firma neodpovídá za jakékoliv škody, finanční ztráty či právní spory týkající se majetku či osob, vzniklé v souvislosti se správným či nesprávným použitím produktu.

I přes veškerou snahu a péči při zpracování tohoto dokumentu firma nepřebírá zodpovědnost za možné chyby, omyly a následky z nich plynoucí.

Vyhrazeno právo změny bez předchozího upozornění. Stav k 10.10.2024.

1. Základní konfigurace Alkohol Testeru

Internetové připojení pomocí ethernetového kabelu je nastaveno na **DHCP**.

Po připojení k internetu se **komunikace se serverem SYSDO** naváže **automaticky**.

2. Připojení k internetu

2.1 Ethernet

Alkohol tester je defaultně nastaven na **DHCP**. Stačí připojit síťový kabel.

2.2 WiFi

Pokud není dostupné připojení k internetu pomocí ethernetového kabelu a není nastavené připojení k žádné WiFi síti, pak alkohol tester vytvoří WiFi síť s názvem **Alkoholtester**. Připojte se mobilním telefonem k této síti. Heslo je **alkotest**

Alkohol testeru trvá vytvoření WiFi sítě Alkoholtester cca. 3 minuty.

Správné připojení mobilním telefonem k WiFi síti Alkoholtester

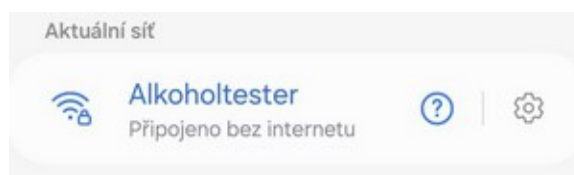

Po připojení mobilním telefonem k WiFi síti **Alkoholtester** zadejte do internetového prohlížeče (**Firefox, Chrome, Opera, ...**) adresu **192.168.4.1**. Objeví se obrazovka pro konfiguraci WiFi sítě. Stiskněte tlačítko **Configure WiFi** a vyberte dostupnou WiFi síť, zadejte heslo a potvrďte tlačítkem **SAVE**.

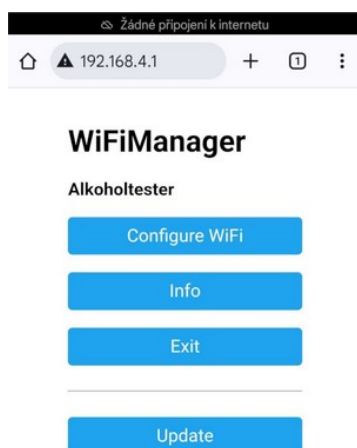

Obrazovka po výběru WiFi sítě a stisknutí SAVE.

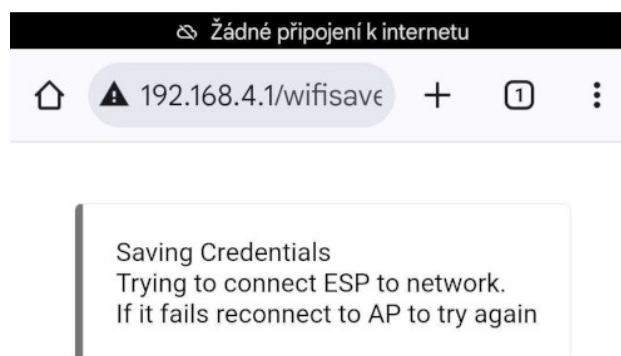

Pozn.:

Alkohol tester se automaticky připojí k vybrané WiFi síti i po restartu.

Pokud vybraná WiFi síť není dostupná, pak se opět vytvoří WiFi síť Alkoholtester.

3. SYSDO nastavení

3.1 Nastavení firmy

Na firmě je potřeba mít zapnutý jeden z níže uvedených modulů v **Plném módu**

- **Docházkový systém**
- **Přístupový systém**

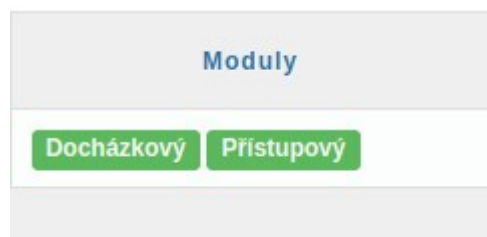

Na firmě je potřeba mít zapnutou funkci **Testování alkoholu**

S tímto nastavením vám pomůže technická podpora <https://www.sysdo.cz/kontakt>



3.2 Přidání alkohol testeru

Přidání alkohol testeru lze provést dvěma způsoby.

1. Pomocí aktivačního kódu
2. V administraci čteček

3.2.1 Pomocí aktivačního kódu

SYSDO je webová aplikace, zobrazovaná v prohlížeči webových stránek (Firefox, Chrome, Edge). Pro přístup k aplikaci zadejte v prohlížeči adresu <https://sysdo.eurosat.cz>

Na zobrazené úvodní stránce vyberte **Aktivovat kód produktu**.

Zobrazí se okno **Aktivovat kód produktu** ve kterém vyberete jednu z možností.

Při výběru možnosti **„Aktivovat kód produktu v existující firmě“** se normálně přihlašte do SYSDO a budete přeměrování do administrace čteček a zobrazí se okno **Aktivovat kód produktu** ve kterém vyplníte dva kroky.

1. Licenční číslo

2. Informace o nové kameře

Čtečka	
Název	
Kód produktu	300Z8-0IY02-40AC4-1D340-8
IMEI	24:0A:C4:1D:34:08
Typ	Alcohol Tester

Při výběru možnosti ‚Založit novou firmu a aktivovat kód produktu‘ se zobrazí se okno **Aktivovat kód produktu** ve kterém vyplníte tři kroky.

1. Licenční číslo

Zde zadejte 21-ti místné číslo kódu produktu, které dostanete se zakoupenou čtečkou. např. 300Z8-0IY02-40AC4-1D340-8

2. Informace o nové čtečce a uživateli

Pojmenování čtečky, čteček může být více

Heslo nezadavejte jednoduché ani s opakujícími se slovy

3. Ověření emailu

Upozornění:

Po přidání alkohol testeru zadejte:

- **Datum kalibrace** - SYSDO pak může posílat upozornění, že je potřeba kalibrovat senzor.
- **Připojená čtečka** – Vyberte čtečku se kterou je alkohol tester propojený (model SYSF203TP)

Viz. odstavec 3.3 Editace alkohol testeru.

3.2.2 V administraci čteček

SYSDO - Menu - Administrace – Čtečky – tlačítko Přidat

Vyberte model **Alkohol Tester**

3.3 Editace alkohol testeru

+ Přidat

Obecné

Stav Vypnuto Zapnuto

Název

IMEI

Model x ▾

Připojená čtečka ▾

Oblast * ▾

Časová zóna * ▾

Čas otevření dveří * s

Sensor otevření dveří Ano Ne

Měření alkoholu

Jednotka ▾

High limit * ▾

Kalibrace * 📅

Počet měření	Období
Upozornění (První) * <input style="border-bottom: 1px solid #ccc;" type="text" value="900"/> ▾	<input style="border-bottom: 1px solid #ccc;" type="text" value="14 dní před"/> ▾
Upozornění * <input style="border-bottom: 1px solid #ccc;" type="text" value="1000"/> ▾	<input style="border-bottom: 1px solid #ccc;" type="text" value="6 měsíců"/> ▾

+ Přidat

Obecné

Stav Vypnuto Zapnuto

Název

IMEI

Model x ▾

Připojená čtečka * ▾

Oblast * ▾

Časová zóna * ▾

Čas otevření dveří * s

Sensor otevření dveří Ano Ne

Měření alkoholu

Jednotka ▾

Lze připojit tyto modely čteček: **SYSF203TP**.

Alkohol Tester přebírá nastavení z připojené čtečky.

- Oblast
- Časová zóna
- Čas otevření dveří
- Uživatelé

IMEI zjistíte na spodní straně alkohol testeru, nebo uvnitř.

Připojená čtečka

Lze připojit tyto modely čteček: **SYSF203TP**. Alkohol Tester přebírá nastavení z připojené čtečky.

- Oblast
- Časová zóna
- Čas otevření dveří
- Uživatelé

High Limit

Měření alkoholu

Jednotka ▾

High limit * ▾

Při překročení, nebo vyrovnání limitu

- Bude naměřená hodnota označena jako vysoká.
- Odešle se upozornění o naměření vysoké hodnoty.
- Neotevřou se dveře pokud není povoleno na testovacím pravidle otevřít dveře při vysoké hodnotě alkoholu.
- Zakáže se přístup do oblastí dle nastavení na testovacím pravidle.

Při překročení, nebo vyrovnání limitu

- Bude naměřená hodnota označena jako vysoká.
- Odešle se upozornění o naměření vysoké hodnoty.
- Neotevřou se dveře pokud není povoleno na testovacím pravidle otevřít dveře při vysoké hodnotě alkoholu.
- Zakáže se přístup do oblastí dle nastavení na testovacím pravidle.

Kalibrace

Kalibrace *	9.10.2024	
	Datum poslední kalibrace	Období
Upozornění (První) *	900	14 dní před
Upozornění *	1000	6 měsíců

Kalibrace *	9.10.2024	
	Počet měření	Období
Upozornění (První) *	900	14 dní před
Upozornění *	Uživateli se pošle upozornění o překročení počtu provedených měření, nebo x dní před uplynutím maximální doby pro provedení kalibrace.	

Kalibrace *	9.10.2024	
	Počet měření	Období
Upozornění (První) *	900	14 dní před
Upozornění *	1000	6 měsíců
	Uživateli se pošle upozornění o překročení maximálního počtu měření, nebo o uplynutí maximální doby stanovené pro kalibraci senzoru alkoholtesteru.	

Kalibrace je doporučena provádět jednou za 6 měsíců, nebo při překročení počtu provedených dechových zkoušek 1000.

3.4 Upozornění na vysokou hodnotu alkoholu a kalibraci

Na uživateli lze nastavit upozornění na vysoký obsah alkoholu a kalibraci senzoru.

- **Vysoký obsah alkoholu** - Pokud je uživateli, na kterého má **dohled**, naměřena hodnota alkoholu přes stanovený limit.
- **Kalibrace alkohol testeru** – Posílají se dvě upozornění.
 1. Uživateli se pošle upozornění o překročení počtu provedených měření, nebo x dní před uplynutím maximální doby pro provedení kalibrace.
 2. Uživateli se pošle upozornění o překročení maximálního počtu měření, nebo o uplynutí maximální doby stanovené pro kalibraci senzoru alkoholtesteru.

The image shows a configuration interface with two rows. The first row is labeled 'Vysoký obsah alkoholu *' and has a dropdown menu set to 'Ano' with a checked checkbox. The second row is labeled 'Kalibrace alkohol testeru' and has a dropdown menu set to 'Ano - V' with a checked checkbox.

Kalibrace je doporučena provádět jednou za 6 měsíců, nebo při překročení počtu provedených dechových zkoušek 1000.

3.5 Oprávnění na testování alkoholu

Na uživateli lze nastavit oprávnění na testování alkoholu (záložka „Oprávnění“).

Toto oprávnění povoluje

- Vzdálené testování uživatelů.
- Reporty: Přehled testování alkoholu
- Úvod: dva taby pro přehled testování
- Administraci testovacích pravidel

The image shows a configuration option 'Testování alkoholu' with a dropdown menu set to 'Ano' and a red 'Ne' button.

3.6 Testovací pravidla

V menu Administrace najdete dvě nové položky

The image shows a blue menu with two items: 'Testování alkoholu' and 'Alkohol testery'.

Testování alkoholu obsahuje pravidla testování.

Ve firmě jsou vytvořeny dvě defaultní pravidla. Nastavte si je dle vlastních potřeb, přiřadte uživatele a oblasti čteček.

- Náhodně 10%
- Testovat vždy

Náhodně 10%

+ Přidat
Testování alkoholu
✕

Obecné
Uživatelé
Oblasti

Název

Typ

Pravděpodobnost %

Vysoká hodnota alkoholu

Otevřít dveře *

Zákaz vstupu do oblasti * Otevřít dveře při naměření vysoké hodnoty alkoholu.

Do (směna) *

Nebo minimálně po dobu

Vysoká hodnota alkoholu

Otevřít dveře *

Zákaz vstupu do oblasti *

Do (směna) * Zákaz vstupu do oblasti při naměření vysoké hodnoty alkoholu.

Nebo minimálně po dobu Ano - Zákázán vstup do oblastí vybraných v záložce

Vysoká hodnota alkoholu

Otevřít dveře *

Zákaz vstupu do oblasti *

Do (směna) *

Nebo minimálně po dobu Konec směny - pokud směna končí v 17:00 a má prodlení odchodu 3h, tak bude mít uživatel povolen vstup od 20:00.

Začátek další směny - pokud směna začíná v 8:00, tak uživatel bude mít povolený vstup od 6:00.

Pokud uživatel nadýchá vysokou hodnotu alkoholu při odchodu z práce, nebo někdy před koncem timeoutu směny a má nastaveno pravidlo vstupu Konec směny, tak se aplikuje pravidlo Nebo minimálně po dobu. Tzn. když uživatel v 17:30 nadýchá a minimální dobu má nastavenou na 8h, tak mu bude povolen vstup až v 1:30.

+ Přidat
Testování alkoholu

Obecné
Uživatelé
Oblasti

Všichni uživatelé

Všichni

- Brigádníci Eurosat
- Brigádníci holding
- EuroCloud SZ
- Eurosat CS
- Eurosat Holding
- Eurosat SK
- Motomon
- Ostatní
- Pobočkáři
- Programátoři
- Technici
- Testy - pro programátory

+ Přidat
Testování alkoholu

Obecné
Uživatelé
Oblasti

Všechny oblasti

Vše

- Testování alkoholu

Eurosat CS s r. o.

10

Rev 15/01/25 A

3.7 Přehled alkohol testerů

V menu Administrace najdete dvě nové položky

Alkohol testery obsahují přehled alkoholtesterů a kalibrací.

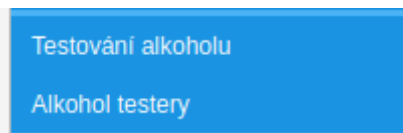

ID	Název	Kalibrace				Oblast	
		Datum	Vyprší	Počet měření	Kalibrovat		
7084	Alkohol Tester A	25.9.2024	25.3.2025	8	25.9.2024 10:01:17	Ne	Testování alkoholu
7085	Alkohol Tester B	26.9.2024	26.3.2025	40	25.9.2024 10:01:17	Ne	Testování alkoholu
7081	Alkohol Tester C	25.9.2024	25.3.2025	10	25.9.2024 10:01:17	Ne	Testování alkoholu
6742	Alkohol Tester D	27.3.2024	27.9.2024	727	25.9.2024 10:01:17	Ano	Testování alkoholu

Zobrazeno 1 - 4 z 4 záznamů

3.8 Úvodní stránka - taby pro testování

3.8.1 Přehled testování alkoholu

ID	Datum	Uživatel	Výsledek	Pracovní skupina	Oblast	Čtečka
867	9.10.2024 12:44:30	Alkoholik Pijan (1024)	1.21 g/l (%)	Testy - pro programátory	Testování alkoholu	94E6869D6AD8
866	9.10.2024 12:41:42	Alkoholik Pijan (1024)	0 g/l (%)	Testy - pro programátory	Testování alkoholu	94E6869D6AD8
865	9.10.2024 12:41:20	Alkoholik Pijan (1024)	0 g/l (%)	Testy - pro programátory	Testování alkoholu	94E6869D6AD8
864	9.10.2024 12:40:21	Alkoholik Pijan (1024)	0 g/l (%)	Testy - pro programátory	Testování alkoholu	94E6869D6AD8
863	9.10.2024 12:34:39	Alkoholik Pijan (1024)	0 g/l (%)	Testy - pro programátory	Testování alkoholu	94E6869D6A94
862	9.10.2024 12:34:03	Alkoholik Pijan (1024)	0 g/l (%)	Testy - pro programátory	Testování alkoholu	94E6869D6A94
861	9.10.2024 10:52:47	Alkoholik Pijan (1024)	0 g/l (%)	Testy - pro programátory	Testování alkoholu	94E6869D6A94
860	8.10.2024 16:24:22	Alkoholik Pijan (1024)	3.52 g/l (%)	Testy - pro programátory	Testování alkoholu	94E6869D6A94

Zobrazeno 1 - 8 z 8 záznamů

3.8.2 Testování alkoholu

ID	Jméno	Příjmení	Pracovní skupina	Předchozí test	
				Datum	Výsledek
57948	Pijan	Alkoholik	Testy - pro programátory	9.10.2024 12:44:30	1.21 g/l (%)
42347	Jan	Bezděk	Programátoři	30.7.2024 12:52:57	0 g/l (%)

4. Čtečka SYSF203TP

4.1 Popis konektorů

Pohled zezadu čtečky SYSF203TP:

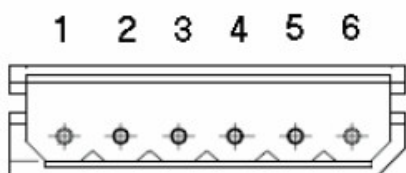
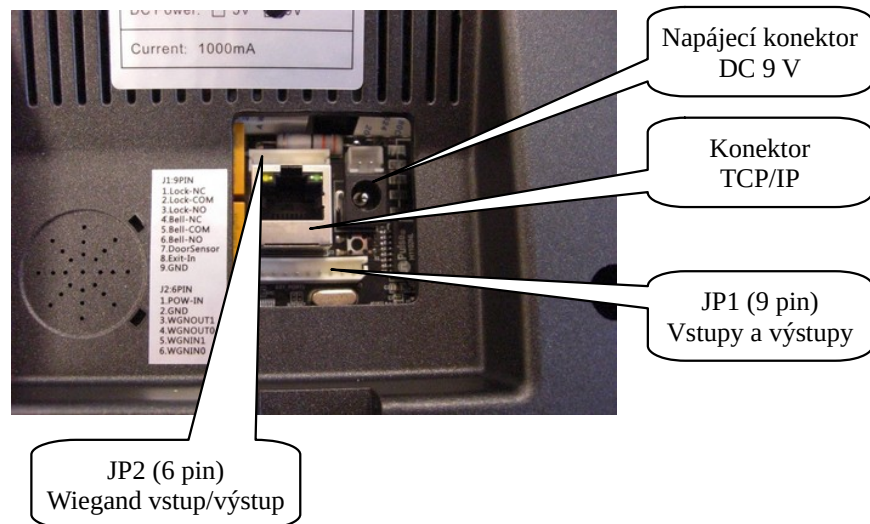

1. Napájení (kladný pól)
2. Napájení (záporný pól)
3. Wiegand výstup 1 (WGNOUT1)
4. Wiegand výstup 0 (WGNOUT0)
5. Wiegand vstup 1 (WGNIN1)
6. Wiegand vstup 0 (WGNIN0)



1. Relé zámku NC
2. Relé zámku COM
3. Relé zámku NO
4. Relé BELL_NC
5. Relé BELL_COM
6. Relé BELL_NO
7. Magnetický senzor dveří
8. Vstup tlačítka otevření dveří
9. Záporný pól napájení

4.2 Typ výstupu Wiegand

Čtečka musí mít nastaven **Typ výstupu Wiegand** na hodnotu **ID uživatele (26)**

Menu – Nastavení - Přístup - Typ výstupu Wiegand

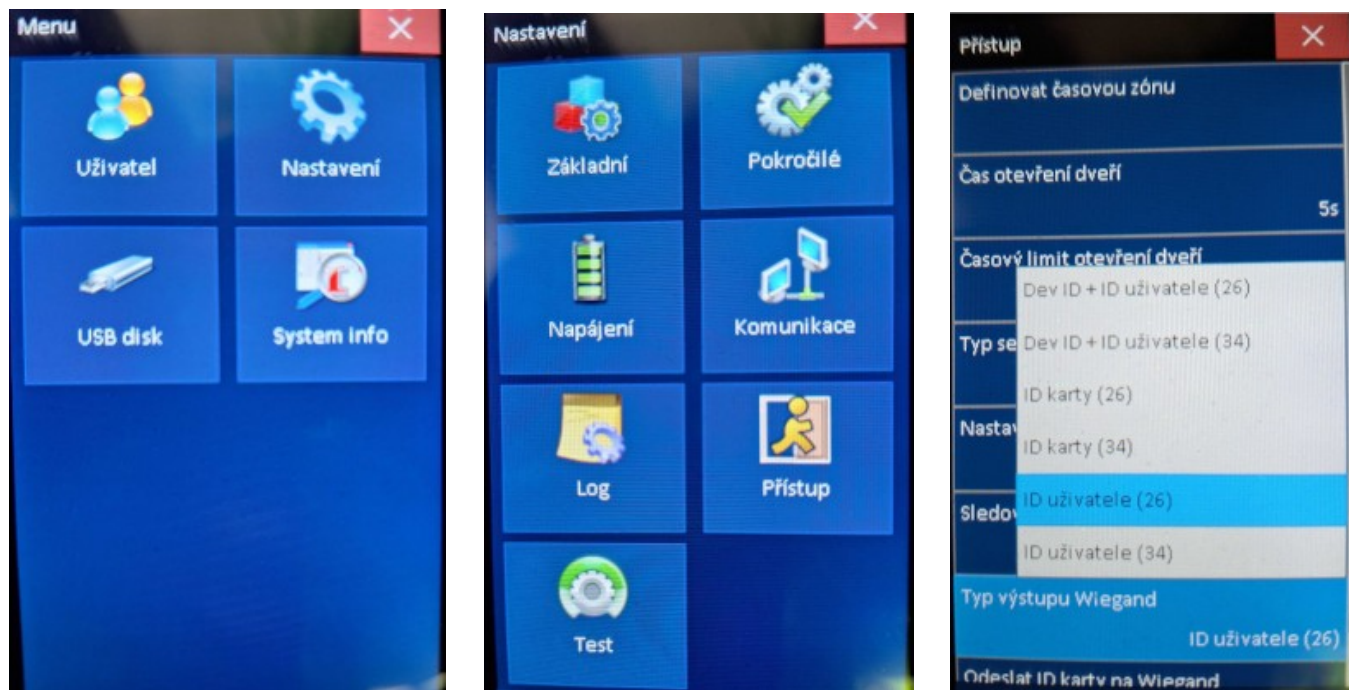

5. Alkohol Tester

5.1 Popis konektorů komunikačního modulu

Pohled na komunikační modul alkohol testeru:

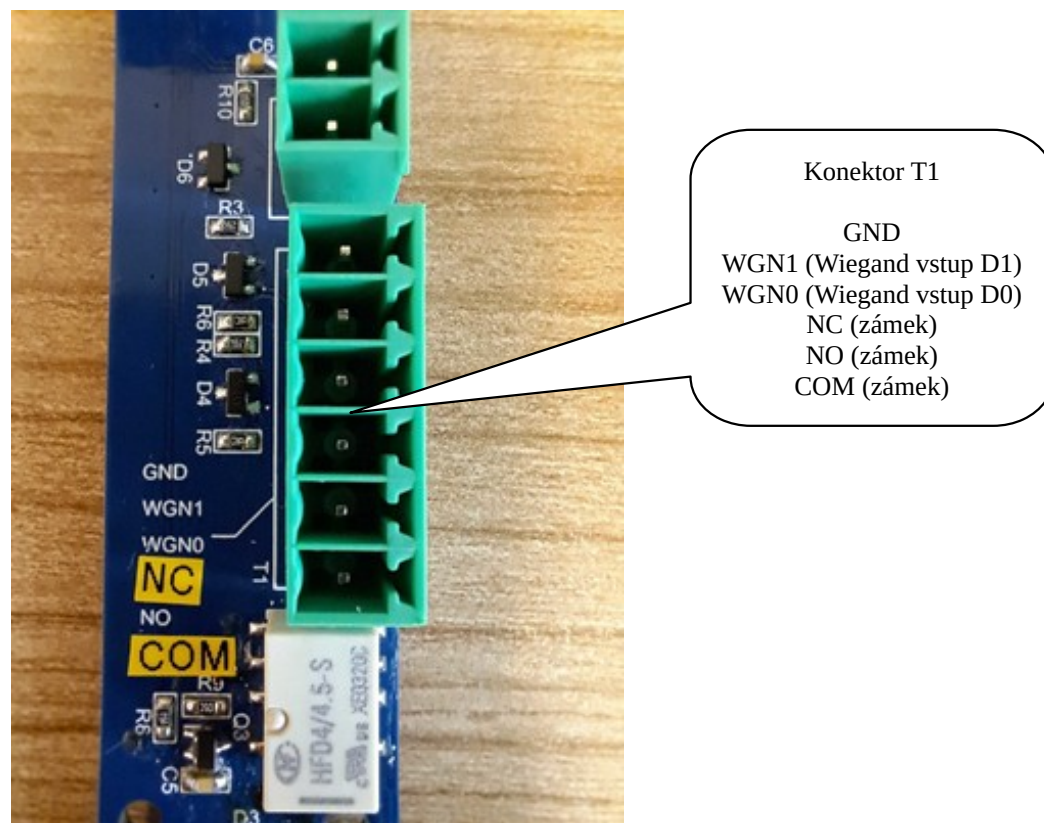
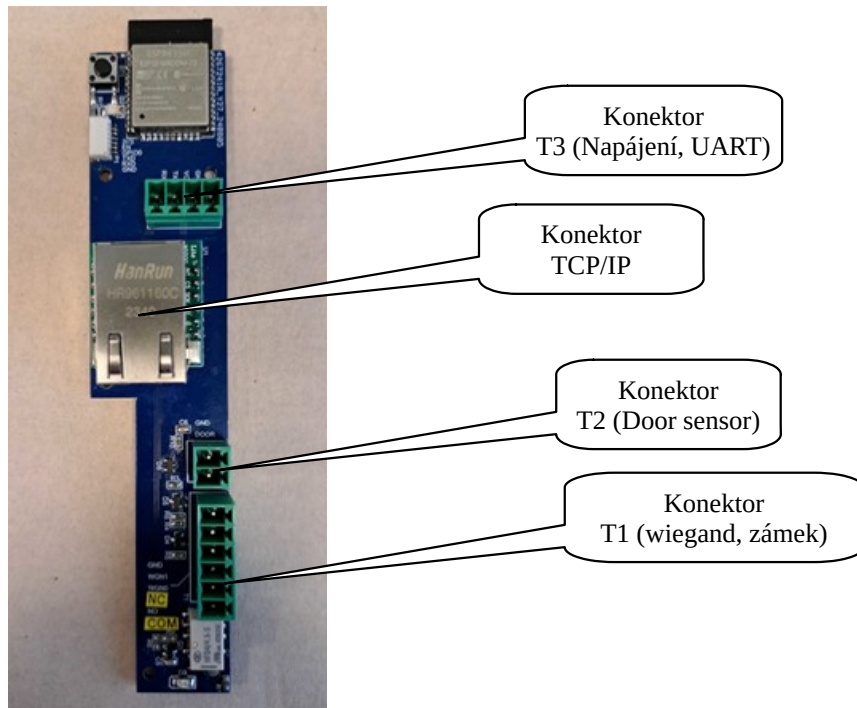

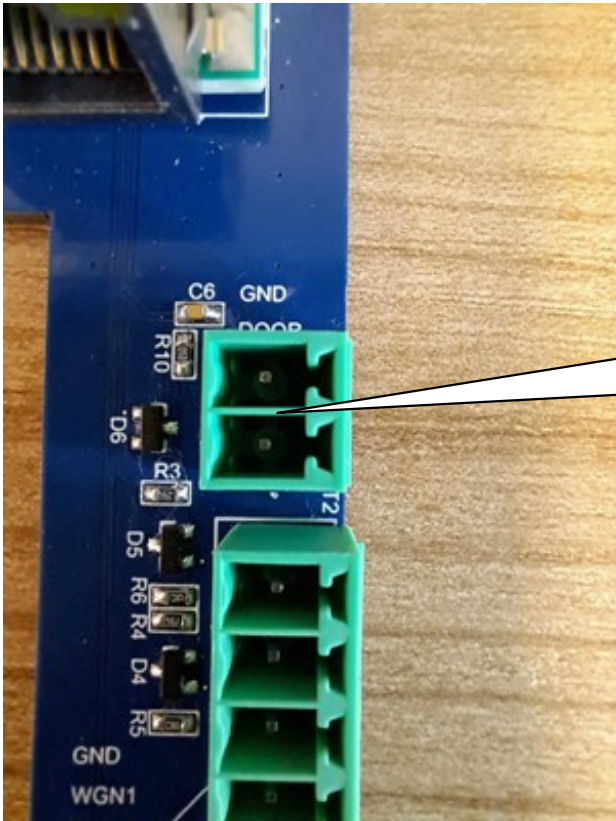

Konektor T2
GND
DOOR

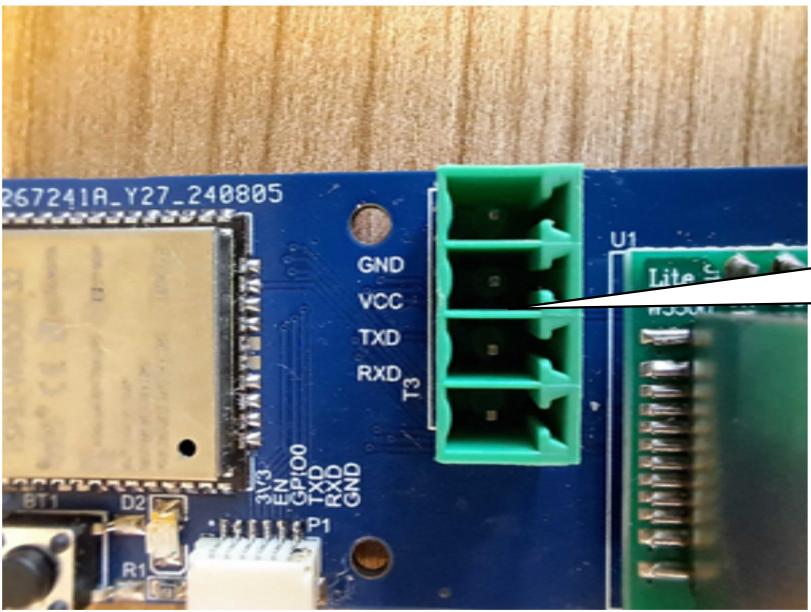

Konektor T3
GND
VCC
TXD
RXD

5.2 PC Mode

Alkohol tester musí být zapnutý v PC Mode !



Přepínač SW4
Musí být přepnutý v poloze **PC MODE**
(Spodní poloha)

6. Propojení SYSF203TP a Alkohol testeru

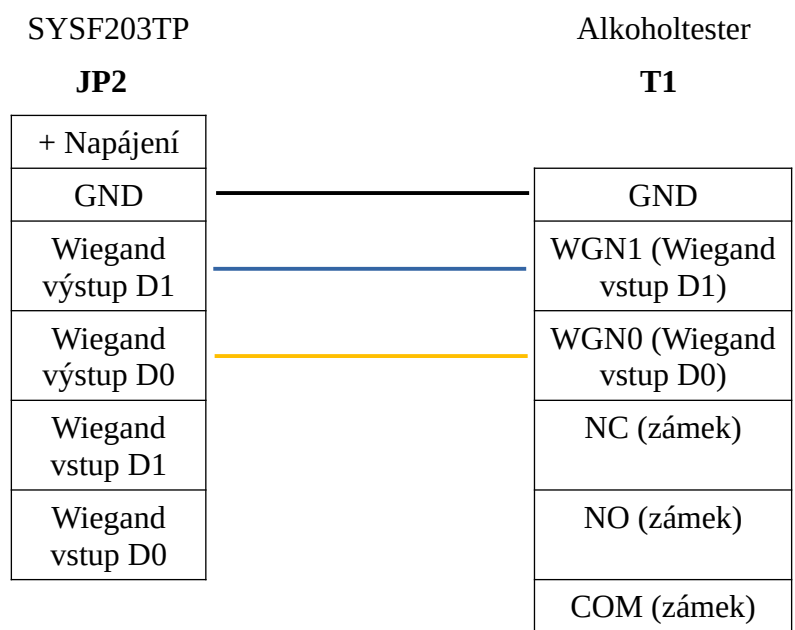

GND – musí být propojeno, pokud terminál SYSF203 a Alkoholtester nemají společný zdroj napájení.